

Producto

BALCONERA CORREDERA (KL-BC / VT)



- Visión total
- Más minimalista
- Marco empotrado en obra
- Rendimiento excepcional

K·LINE
LA VENTANA LUMINOSA

BALCONERA CORREDERA

• Visión total • Más minimalista • Marco empotrado en obra • Rendimiento excepcional •

VENTAJAS

- La solución óptima en obra nueva y rehabilitación:
 - Con 2 raíles : $U_w 1,4 \text{ W/m}^2.K + Scw 0,54 + TLw 67 \%$ (doble vidrio 6 / WE 20 argón / TBE 6).
 - Con 3 raíles : $U_w 1,5 \text{ W/m}^2.K + Scw 0,55 + TLw 68 \%$ (doble vidrio 6 / WE 20 argón / TBE 6).
- Estanqueidad al aire reforzada.
- Perfil de la cerradura patentado con control de efecto bimetal.
- 2/3 de apertura al exterior (3 raíles) o 1/2 (2 raíles).
- Perfiles con caras vistas de aluminio reducidas: montantes centrales de 40 mm, montantes laterales de 48 mm.
- Marco perimetral integrado en la pared: ¡Más vision!
- Drenajes invisibles.
- Seguridad reforzada.
- Vidrio aislante de 28 o 32 mm.
- Instalación en obra sencilla y más rápida, menos accesorios a instalar, montaje de las manillas rápido y fijaciones invisibles.
- Fabricación industrial a medida con una relación calidad/rendimiento/precio excepcional.

FICHA TÉCNICA

- Perfiles tubulares con rotura de puente térmico (marcos y hojas).
- Marcos ensamblados con escuadras de aluminio encoladas y selladas.
- Hojas ensambladas a corte recto y atornilladas.
- Montante central con doble cruce aislante.
- Estanqueidad entre marcos y hojas asegurada por 2 juntas deslizantes.
- Estanqueidad reforzada en los ángulos entre raíles.
- Carril de deslizamiento clipado (anodización negra reforzada).
- Rodamientos con deslizamiento de agujas.
- Un rodamiento regulable por hoja.
- Tope de final de carrera (puerta-balconera).
- Sistema anti falsa maniobra.
- Sistema antilevantamiento por piezas en inox (invisibles cuando las hojas están cerradas).
- Cierres metálicos empotrados.
- Vidrio aislante con intercalario negro y relleno de gas argón.

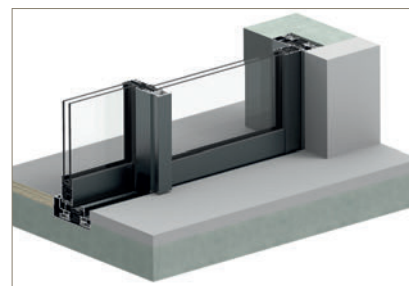
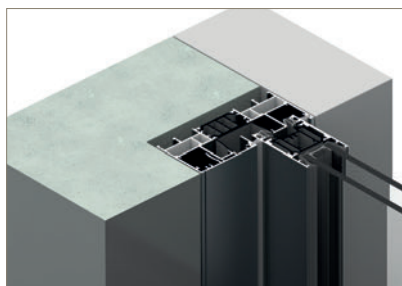
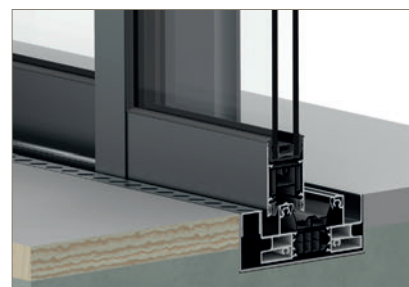
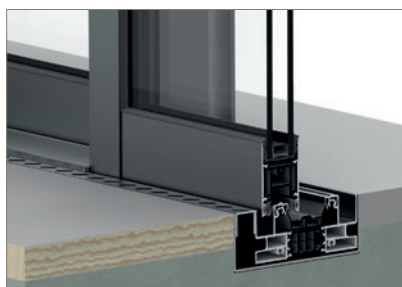
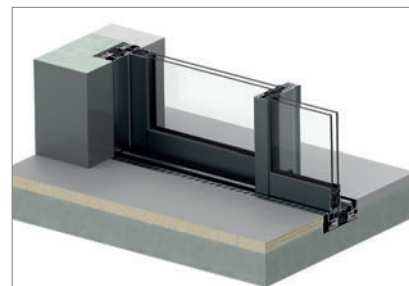
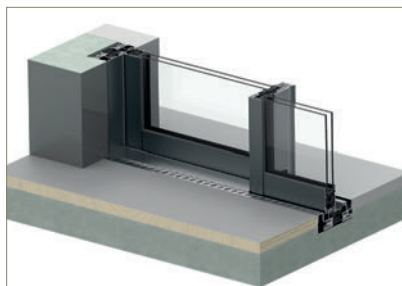

SECCIONES CONSTRUCTIVAS

2 HOJAS / 2 RAÍLES - SECCIÓN HORIZONTAL

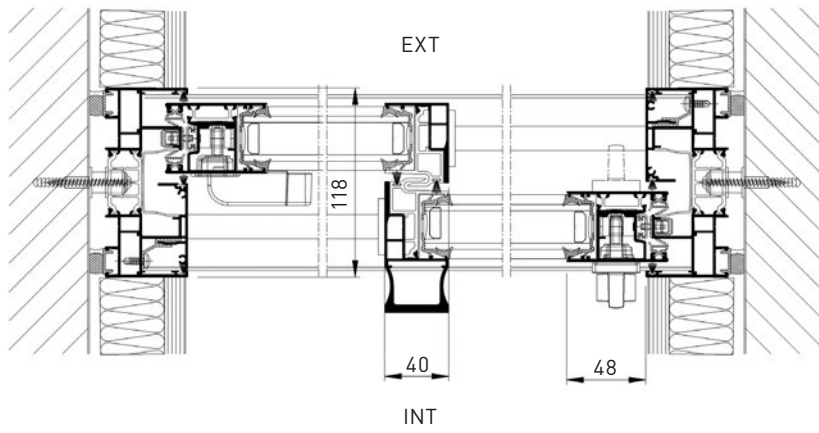

2 HOJAS MÓVILES - DETALLE INFERIOR

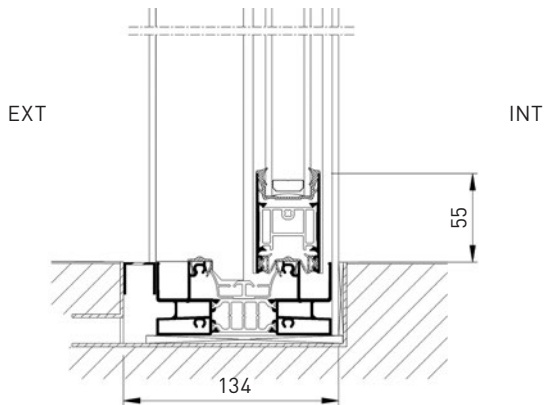

1 HOJA MÓVIL Y 1 FIJA - DETALLE INFERIOR

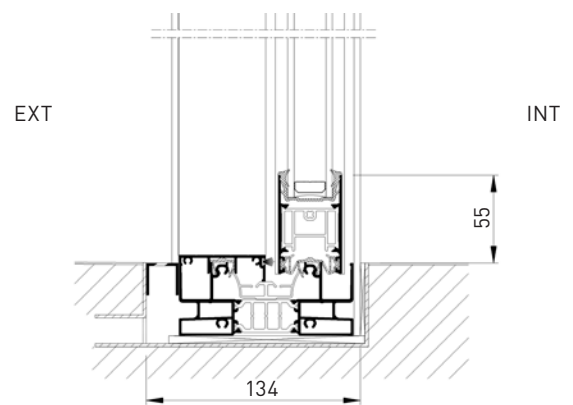

3 HOJAS / 3 RAÍLES - SECCIÓN HORIZONTAL

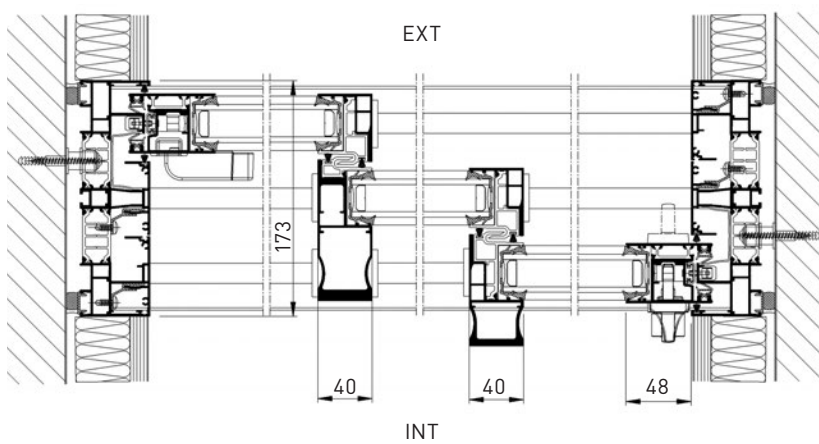

3 HOJAS MÓVILES - DETALLE INFERIOR

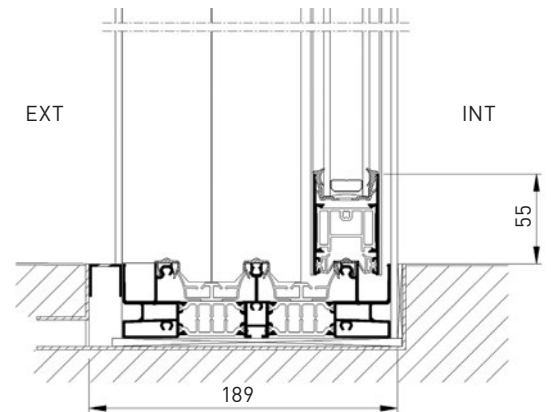

+ RENDIMIENTO

CORRESPONDE AL AISLAMIENTO DE FACHADA	FORMATO	VIDRIO AISLANTE	U _g (W/m ² .K)	U _w (W/m ² .K) (Valores certificados) (2)	FACTOR SOLAR S _w	FACTOR DE TRANSMISIÓN DE LUZ TL _w
30 dB	2 Rails 2 Hojas *	6 / 20 argon / TBE 6	1,1	1,6	0,54	67%
		6 / WE 20 argon / TBE 6	1,1	1,4	0,54	67%
		6 / SW U 20 argon / TBE ECLAZ® 6	1,1	1,4	0,59	67%
		8 / SW U 16 / TBE ECLAZ ONE® 4	1,0	1,3	0,48	64%
	4 TBE// WE 10 argon / 4 / WE 10 argon / TBE 4	0,8	1,2	0,45	60%	
	3 Rails 3 Hojas **	6 / 20 argon / TBE 6	1,1	1,6	0,55	68%
6 / WE 20 argon / TBE 6		1,1	1,5	0,55	68%	
6 / SW U 20 argon / TBE ECLAZ® 6		1,1	1,4	0,6	69%	
35 dB	2 Rails 2 Hojas *	10 / WE 18 argon / TBE 4	1,1	1,4	0,51	65%
		44-2S / WE 16 argon / TBE 8	1,1	1,4	0,49	64%
	3 Rails 3 Hojas**	44-2S / WE 16 argon / TBE 8	1,1	1,5	0,5	66%

Rendimientos térmicos certificados.

Para calcular el rendimiento energético de su carpintería a tamaño real, consulte www.ventanaskline.com, apartado Termoluminosisad®.



MEDAILLE D'ARGENT



+ ESTÉTICA

- Diseño actual.
- Pureza de líneas.
- Esbeltez de los perfiles de aluminio.
- Líneas de los montantes estilizadas y minimalistas.
- Bicolor o monocolor (opcional).
- Tiradores de diseño, disponibles con líneas rectas y minimalistas.
- Colores de tiradores disponibles: blanco, negro, inox (opcional).
- Tapones en los extremos de los perfiles inferior y del montante de la hoja (opcional)



CONFIGURACIONES POSIBLES

Corredera 2 raíles

- Ventana o balconera corredera 1 hoja fija + 1 móvil

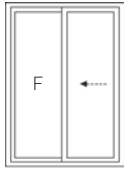

Abertura derecha o izquierda

- Ventana o balconera corredera 2 hojas

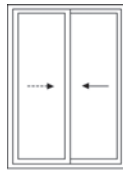

Abertura derecha o izquierda

- Ventana o balconera corredera 3 hojas

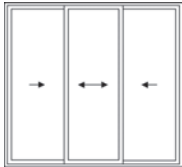

- Ventana o balconera corredera 4 hojas

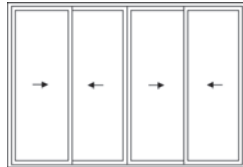

Corredera 3 raíles

- Ventana o balconera corredera 3 raíles / 3 hojas



Abertura izquierda



Abertura derecha

- Ventana o balconera corredera 3 raíles / 6 hojas

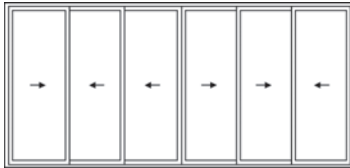

Corredera en esquina

- Ventana o balconera corredera 2 hojas en esquina

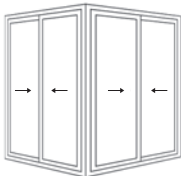

- Ventana o balconera corredera 3 raíles/6 hojas en esquina

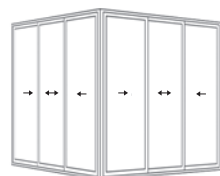

OPCIONES



- Detector de bloqueo integrado (DVI): gracias a la app K•LINE Smart Home, informa en tiempo real sobre el estado de la carpintería (abierta o bloqueada).
- Cerradura de seguridad de 3 o 4 puntos (balconera, en función de la altura), 2 puntos (ventana).
- Condenación de la cerradura por cilindro europeo estándar (balconera).
- Tirador de diseño que facilita la apertura de la balconera corredera.
- Tirador exterior.
- Rejillas de ventilación VMC.
- Raíl empotrable y perfil exterior adaptados al paso de personas discapacitadas.
- Travesaños intermedios.
- Posibilidad de acabado en esquina.

DIMENSIONES INDICATIVAS

		VENTANAS		BALCONERAS	
		MÍN.	MÁX.	MÍN.	MÁX.
2 RAÍLES, 2 HOJAS	L	800	3600	1000	3600
	H	550	1600	1601	3000
2 RAÍLES, 3 HOJAS	L	1200	4800	1500	4800
	H	550	1600	1601	3000
2 RAÍLES, 4 HOJAS	L	2000	6400	2000	6400
	H	550	1600	1601	3000
3 RAÍLES, 3 HOJAS	L	1500	5400	1800	5400
	H	550	1600	1601	3000
3 RAÍLES, 6 HOJAS	L	2400	6800	4100	6800
	H	550	1600	1601	3000

Para dimensiones fuera de estos límites, consultar.
L: Ancho entre obra acabada (mm).
H: Altura entre obra acabada (mm).

Garantía
K•LINE
10 años

Los ventanales y puertas K-Line están garantizados por 10 años, contra posibles defectos de fabricación que los hagan inadecuados para el uso para el que se han fabricado. Consulte en nuestra web las condiciones y exclusiones establecidas.



K•LINE
Tel. 935 735 320 -Fax 935 735 321
Calle Diesel, 1 • 08150 Parets del Vallés (Barcelona)
aluminio@ventanaskline.com

www.ventanaskline.com



+ (34) 935 735 320

K•LINE
LA VENTANA LUMINOSA